

=====

日本ガラスクリーニング選手権
全国統一審査規定

=====

令和元年 7月 改定

一般社団法人 全国ガラス外装クリーニング協会連合会

選手権競技委員会

<全国統一審査規定>

この審査規定は、(一社)全国ガラス外装クリーニング協会連合会が関連する「日本ガラスクリーニング選手権」(予選・本選)、その他関連大会において準用する。審査規定の変更を行う場合は、大会開催6ヶ月前までに選手権競技委員長が広く告知しなければならない。

1. 競技規定

競技台：1,040mm×1,150mmの窓枠付き3連窓ガラス
(窓枠から15mmはセーフティゾーン)

地面よりガラス面下部までの高さは780mmとする

競技ガラスの縁の高さは20mmとする

スクイジー：全長300mm以内(持ち込み可、スクイジー規定参照)

シャンプー：選手権競技委員会で指定したもの 全長350mm以内

(含水重量は乾燥重量プラス120g以上、シャンプー規定参照)

洗剤：選手権競技委員会で指定したもの

(※大会6ヶ月前にメーカー、銘柄を告知する)

中性洗剤～弱アルカリ洗剤 500倍希釈

例：水 10リットル 洗剤 20ミリリットル

(但し、環境によって変動あり)

その他メーカー洗剤の場合、推薦希釈倍率に準じて

倍率変更の際は・大会6ヶ月前に告知する

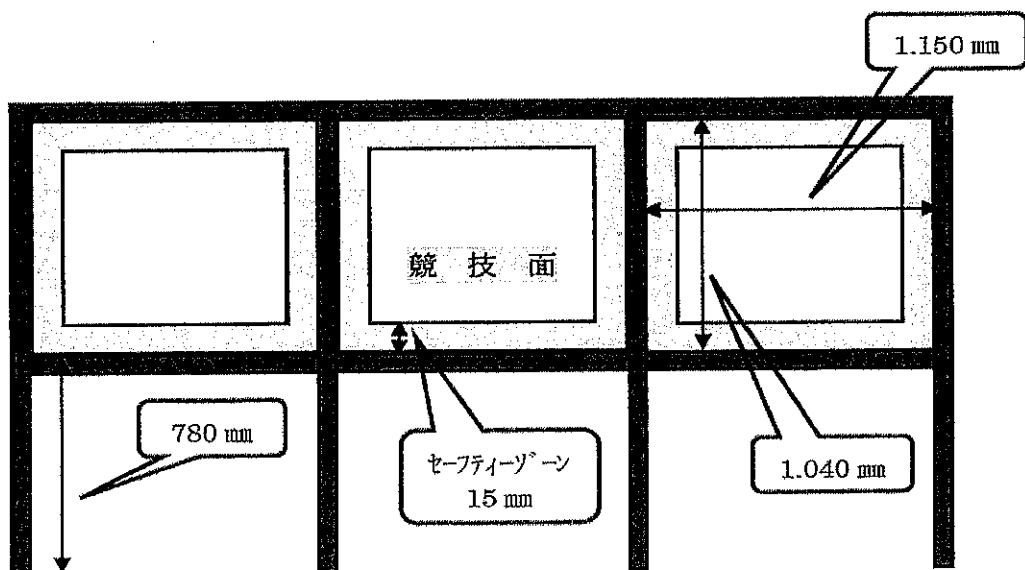

2. スクイジー規定

チャンネル：市販の物とする（または選手権競技委員会が用意したもの）
金属製（真鍮、ステンレススチール、アルミニウム等）
または樹脂製とする
チャンネルがゴム等で覆われたものも可
全長を300mm以下とする（ゴム、エンドクリップの長さ含む）

ハンドル：市販の物とする（または選手権競技委員会が用意したもの）
チャンネルが洗浄水を回収するための操作を行なうものとする
グリップ自体に洗浄水を回収する機能を有していないこと

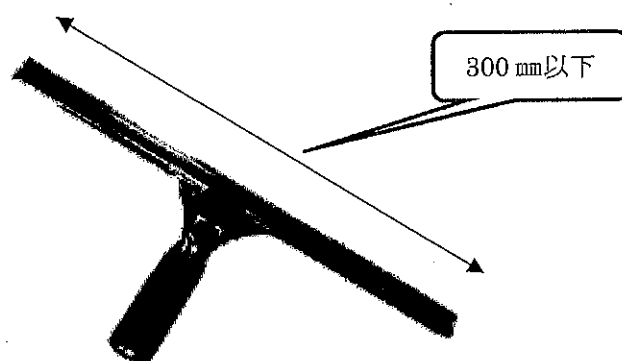

- 上記規定以外のスクイジーを競技に使用することはできない。
- 選手は競技開始前に使用スクイジーを申告し、大会専用スケールで規定に則しているか自ら確認・判断を行わなければならない。
- 大会運営中において選手は、規定に則しているかの良否について審査員に話かけてはならない。
- 規定外の場合は、スタートしたのちに失格とする。
- スクイジーはあくまで対象面（ガラス）に残存する水分の回収を用途とするものでなければならない。対象面を洗浄する（シャンプー等）作用や能力を有しているものは対象外とする。
- 競技中はあくまで洗浄水を回収するために使用するものとし、それ以外の目的に使用された場合はトライアルが無効となる。
- シャンプーのもつ、対称面を濡らす作用（洗浄）を持ち合わせてはならない。
- 予見の範囲を超えたスクイジーであった場合（想定外であった場合）は選手の競技が終了後であっても、オフィシャル（ジャッジ）が協議し、結果不適切と判断した場合は、その競技を無効にすることができる。

3. シャンプー規定

選手権競技委員会が指定した市販の350mmのものを使用する
含水重量は乾燥重量プラス120g以上とする

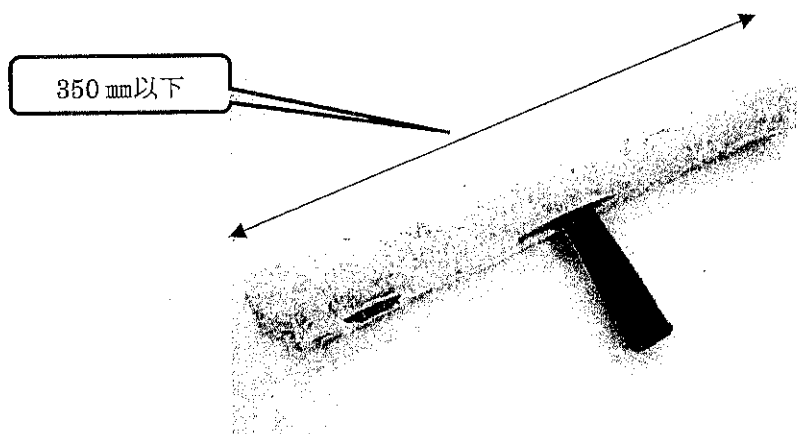

- いかなる場合も、シャンプーカバーはホルダーから取り外してはいけない。
- 取り外した場合は失格とする。
- 選手は競技開始前に大会側が用意したシャンプーを選択し、計量器で規定に則しているか自ら確認・判断を行わなければならない。
- 計量後シャンプーを振ったり、カバーを触ったり、シャンプーを服に付けたりは、審査員は再度計量をやり直しの指示をする。
(※上記の場合のみ、計量・計測審査員はやり直しの指示をおこなう。)
再三の指示をしても是正が見られない場合は、失格とする。
- 大会運営中において選手は、規定に則しているかの良否について審査員に話しかけてはならない。
- 規定外の場合は、スタートしたのちに失格とする。
- 大会開催場所の環境（高気温、日差しが強いなど）によりシャンプーの乾燥が早く含水量の調整などが必要な場合は、リセットタイムを設けるなどして選手権競技委員会で協議し、含水量の増減を5g単位で変更することができる。
(規定の含水量のシャンプーで競技ガラス1枚をすべて濡らし、10秒放置し、乾燥箇所が出来た場合)

4. スイッチボタンの配置

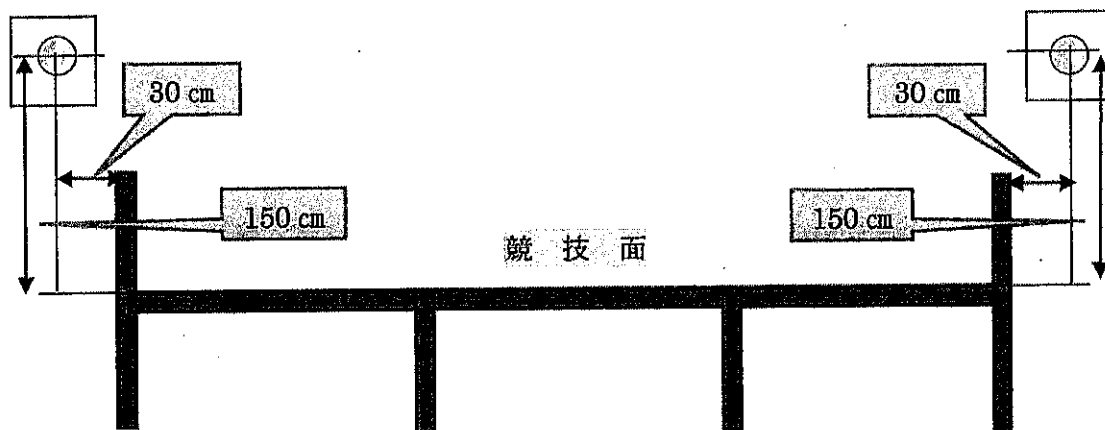

スイッチボタンの中心を競技台ガラス面より150cm後方、さらに90°外側に30cmの位置に配置する。

配置に関しては開催会場の状況により若干の変更を行うことがある。

5. ユニフォーム規定

1. 選手は、自社の作業服を基本ユニフォームとし、清潔感ある服装とする。
2. 選手は、ガラスクリーニング作業に適した服装および靴等を着用すること。
3. 各協会でもユニフォーム作成の際は、全員を統一し、上記に照らし合わせ清潔感ある服装とする。
4. 選手は選手権競技委員会が、指摘・指導した服装に関しては、すみやかに変更しなければならない。
5. 上記に違反した者は、選手権競技委員会の判断において、失格・退場処分にする。
6. 手袋の着用は可とする。

6. 異議申し立て

1. 選手の競技得点について一度決定されたものは如何なる理由があろうとも覆すことができない。
2. 審査員により一度決定された事項については、異議の申し立てをすることは出来ない。
ただし、質問等は大会期間中に書面にて受付をおこなう。選手権競技委員会は、即時回答する必要がなく大会終了後、後日回答とする。

7. 規律規定

以下に規律に関するペナルティーを定める。

No.	内容	処分
1	競技進行を阻害した場合	失格 退場
2	審査員に対する暴言・暴行を行った場合	失格 退場
3	会場内での罵声等の行為を行った場合	失格 退場
4	大会本部スタッフに対する暴言・暴行を行った場合	失格 退場
5	大会備品の損傷・汚損・盗難等の行為を行った場合	失格 退場
6	大会本部支給のゼッケン規定外着用又は不着用	失格 退場
7	酒気を帯びての出場	失格 退場
8	メディア関係者への暴言・暴行を行った場合	失格 退場
9	大会本部要請ミーティング等の無断欠席	失格
10	大会本部要請表彰式の無断欠席（表彰対象者）	各賞没収
11	エントリー等、競技進行手続きの延滞	失格
12	大会本部規定外の用具の使用	失格 退場
13	品行によるガラスクリーニング業界のイメージを著しく害した場合	失格 退場
14	競技をやり直すためのボタン操作と判断した場合	失格 退場
15	ユニフォーム規定において認められないと判断した場合	失格 退場
16	その他規定外の行為を行った場合、または選手権委員長が適切でないと判断した場合	失格 退場

<全国統一ジャッジ基準>

1. フライング・ボタン動作罰則

+2.0 秒 →改定前+5 秒

スイッチボタンを手のひら（指先から手首まで）以外で押した場合

（1回につき2秒加算）

スクイジー・シャンプーで押す、または道具を持った手で、スタート・ストップボタンを押す（1回につき2秒加算）

スタートボタンの押し忘れ・未作動（1回目はリスタート、2回目以降は2秒加算）

※ システム上のトラブルとみなされるものはペナルティーなしで再競技。

2. シャンプーのガラス面不通過

+0.5 秒

ガラス面をシャンプーが通らなかった箇所（各箇所ごとに0.5秒加算）

シャンプーが通らない箇所が著しく大きな場合は、上記ポイントの他にガラス1枚に対し+5.0秒を加算する

※ 全面をきちんと塗る意思が感じられない場合、審査員の判断で+10.0秒

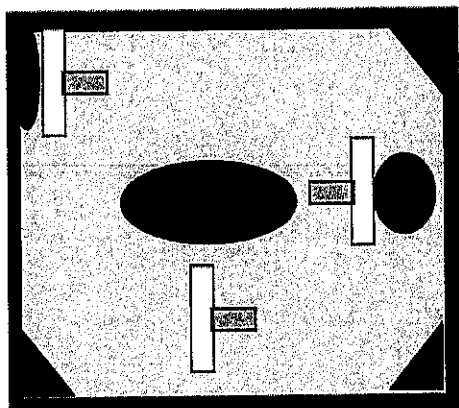

注意箇所

スタート部分 各コーナー 切り返し部分

シャンプーが重なる中央部分

各箇所ごとに0.5秒加算

著しく大きな場合は上記ポイントのほかに
ガラス1枚に対し+5秒を加算

全面をきちんと塗る意思が感じられない場合、
審査員の判断で+10秒加算

3. ライン

+0.5 秒

太さが 2 mm未満のライン

同一ライン上のものは途中で切れていても 1 本とみなす

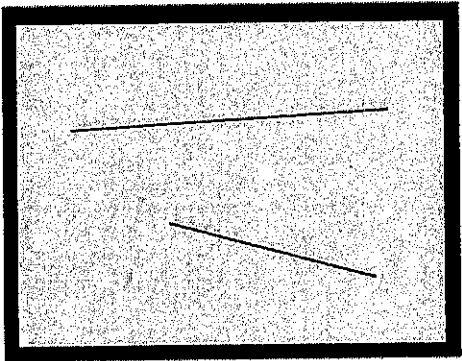
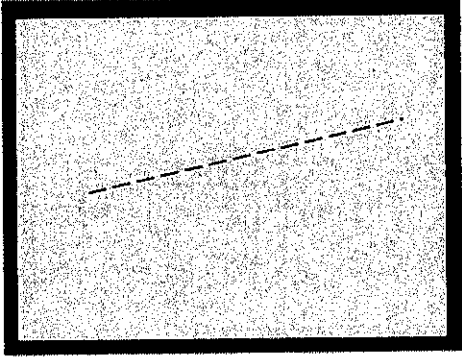

	
<p>太さが 2 mm未満のライン 長さに関係なく 1 本+0.5 秒 図の場合は 2 本</p>	<p>同一ライン上のものは 1 本とみなす</p>

4. 拭き残し 3cm×3cm 未満

+0.5 秒

ジャッジスケールの 3 cm×3 cmのマスに収まるもの

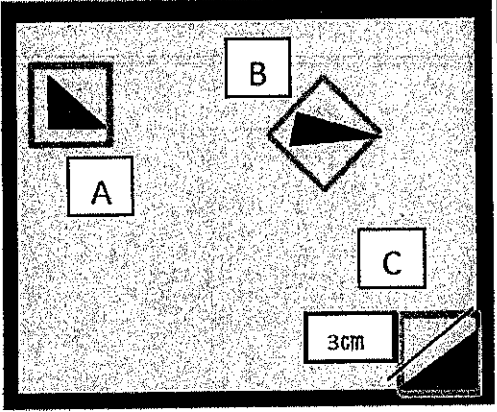
10 箇所以上の場合は+5.0 秒

	<p> ジャッジスケール 3 cm×3 cm</p> <p>3 cm×3 cmのマスに収まるもの 10 箇所以上の場合は+5.0 秒</p> <p>A 3 cm×3 cm未満 +0.5 秒 B 3 cm×3 cm未満 +0.5 秒 C 3 cm×3 cm未満 +0.5 秒</p>
---	---

5. 拭き残し 3cm×3cm 以上

+1.5 秒 →改定前+2 秒

ジャッジスケールで計測し、3 cm×3 cmのマ스에 収まらないもの
一番長い直線で 15 cmごとに +1.5 秒

	<p>□ ジャッジスケール 3 cm×3 cm</p> <p>3 cm×3 cmのマ스에 収まらないもの 一番長い直線で 15 cmごとに 1.5 秒</p> <p>A 3 cm×3 cm以上 +1.5 秒 B 3 cm×3 cm以上 +3.0 秒 C 3 cm×3 cm以上 +1.5 秒 D 3 cm×3 cm以上 +1.5 秒</p>
--	--

6. ハネ

+0.2 秒 →改定前+0.5 秒

スクイジー・シャンプーから飛び散ったもの

無数に飛び散ったもので審査中に数えきれないとみなされる場合は、+2.0 秒と
カウントして加算する(1箇所ごと)

	<p>ケース 1</p>
<p>スクイジー・シャンプー・手から飛び散ったもの このケースは 0.6 秒</p>	<p>無数に飛び散ったもので審査中に数えきれないとみなされる場合は、<u>1箇所ごと</u>+2.0 秒とカウント このケースは+2.0 秒</p>

7. タレ

+1.0 秒 → 改定前+2 秒

セーフティゾーンより垂れてきたもの

多数にわたる場合、5 本以上は上限とし、最大で+5.0 秒

※ 拭き残し、ライン、ハネからのタレは、カウントしない

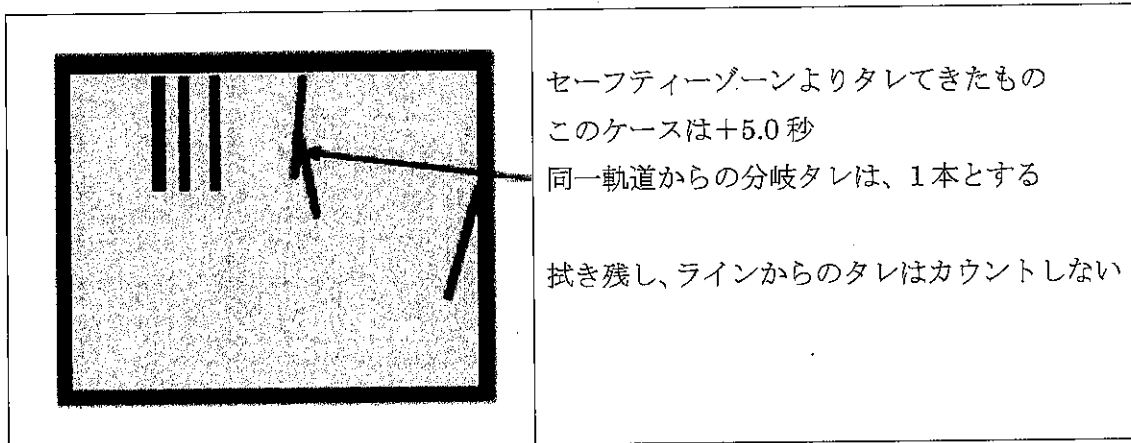

8. かすれ

+1.0 秒

スクイジーは通ったが拭き取れなかったもの

かすれの大きさを問わず 1 箇所 1.0 秒する

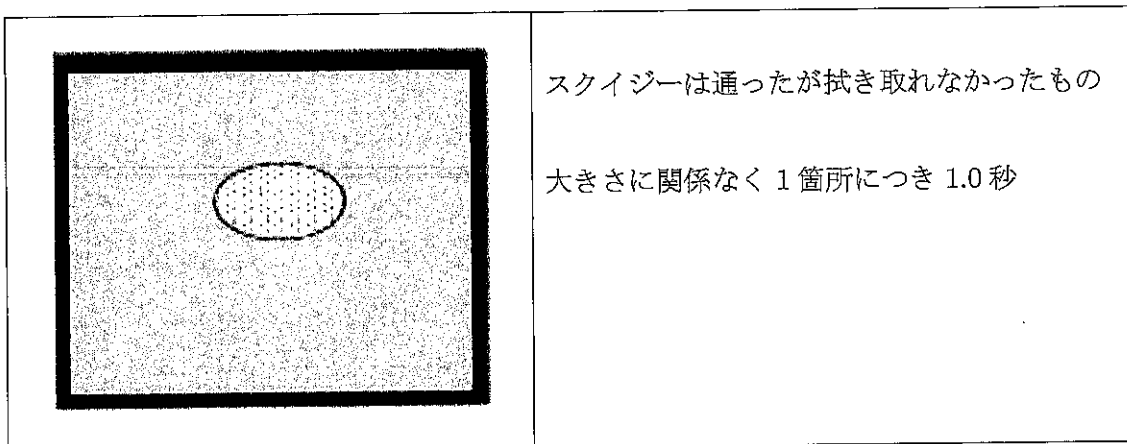

9. SCORE CARD

ペナルティー表

No.	ジャッジ項目	秒
1	フライング (1 回目はリスタート、2 回目以降加算) ボタン動作罰則 (手のひら以外でのボタン操作、道具を持った手でボタン操作は 1 回につき +2 秒加算)	+2.0
2	シャンプーのガラス面不通過 1 箇所につき シャンプーが通らない箇所が著しく大きな場合は上記ペナルティーの他に +5 秒加算 全面をきちんと塗る意思を感じられない場合は +10 秒加算	+0.5
3	ライン本数 (2mm 未満) ※長さは関係なし	+0.5
4	拭き残し 3cm×3cm 未満	+0.5
5	拭き残し 3cm×3cm 以上 ※長い辺で 15cm ごとに +1.5 秒加算	+1.5
6	ハネ (1 箇所につき 10 ハネ以上は上限 +2.0 秒加算)	+0.2
7	タレ本数 (5 本以上は上限 +5.0 秒加算)	+1.0
8	かすれ (1 箇所につき 大きさは関係なし)	+1.0